

ścieki surowe

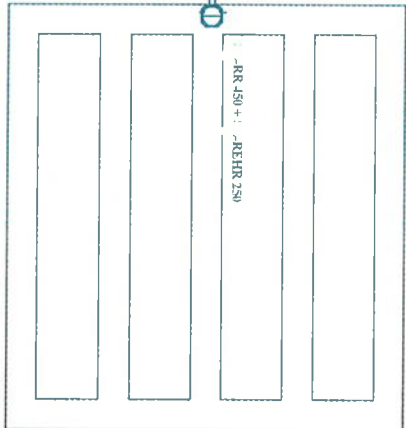

-RR 450 +
 -REHR 250

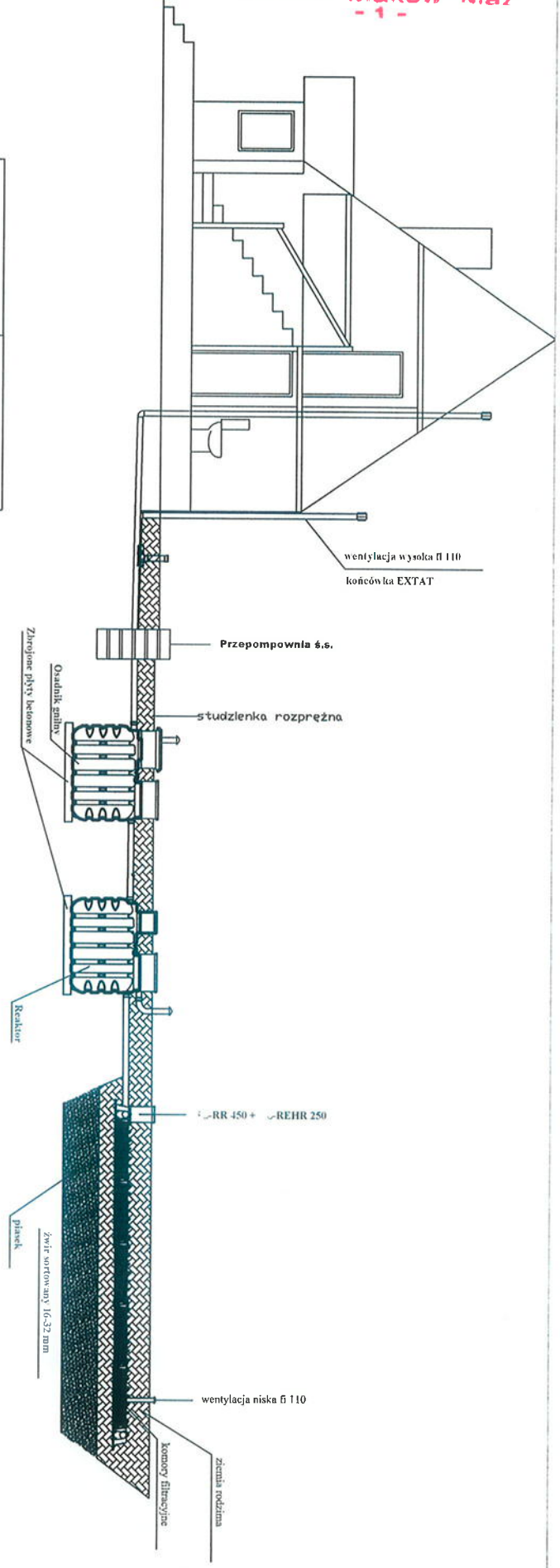

wentylacja wysoka Ø 110
 końcówka EXTAT

Przepompownia ś.s.

studzienka rozpreżna

Oszadnik glinny

Reaktor

RR 450 + REHR 250

filtr

wentylacja niska Ø 110

kolumny filtracyjne
 ziemia rozdzielna

żwir sortowany 16-32 mm

Investycja:
 Budowa przydomowych oczyszczalni ścieków
 na terenie gminy PŁONIAWY-BRAWIŃSKA
 Nazwa rysunku:
 Rzut i przekrój. Instalacja + przepompownia ś.s.

Projektant: Jacek Roszczyk		Skala:	
Uprawnienia nr. PDL/0054/P/005/09		Nr. rysunku: 1	
Data:			

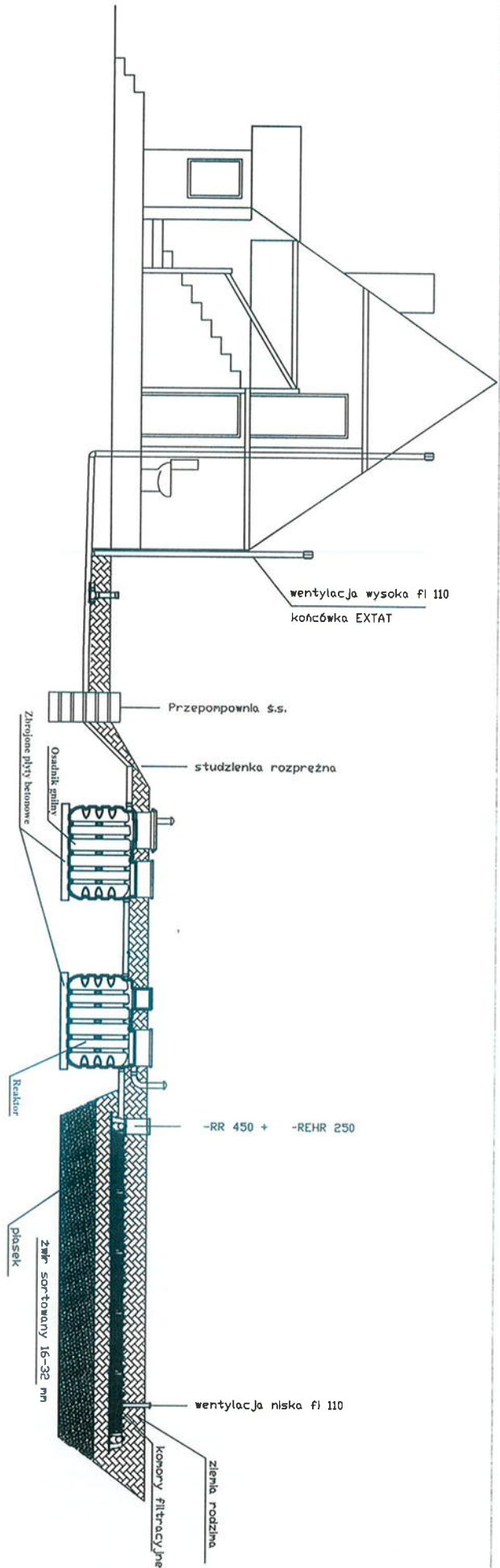
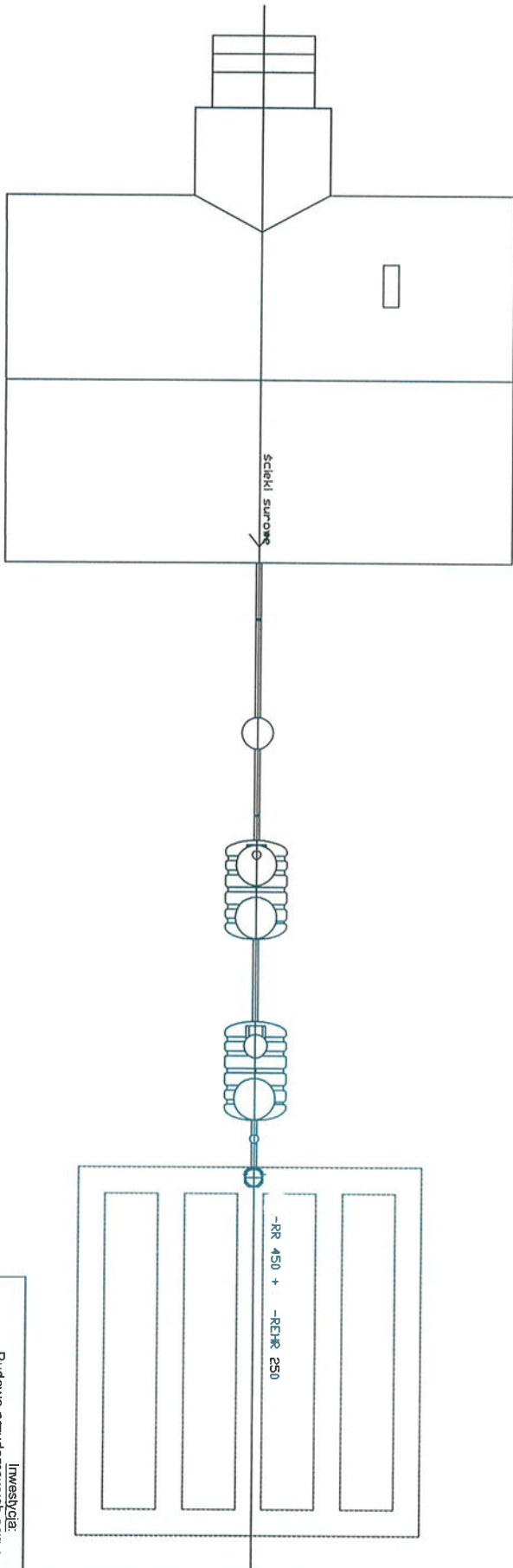

Inwestycja: Budowa przydomowych oczyszczalni ścieków na terenie gminy PŁONIAWY-BRAMIŁA	
Nazwa rysunku: Rzut i przekrój. Instalacja w nasypie	
Projektant: Jacek Raaszyc	Uprawnienia nr. PDU0054/P09S/09
Data: Skala:	Nitrysunku: 2

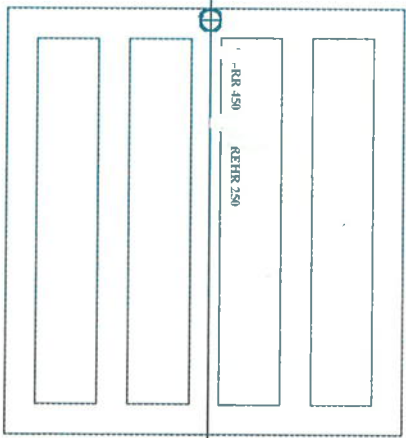
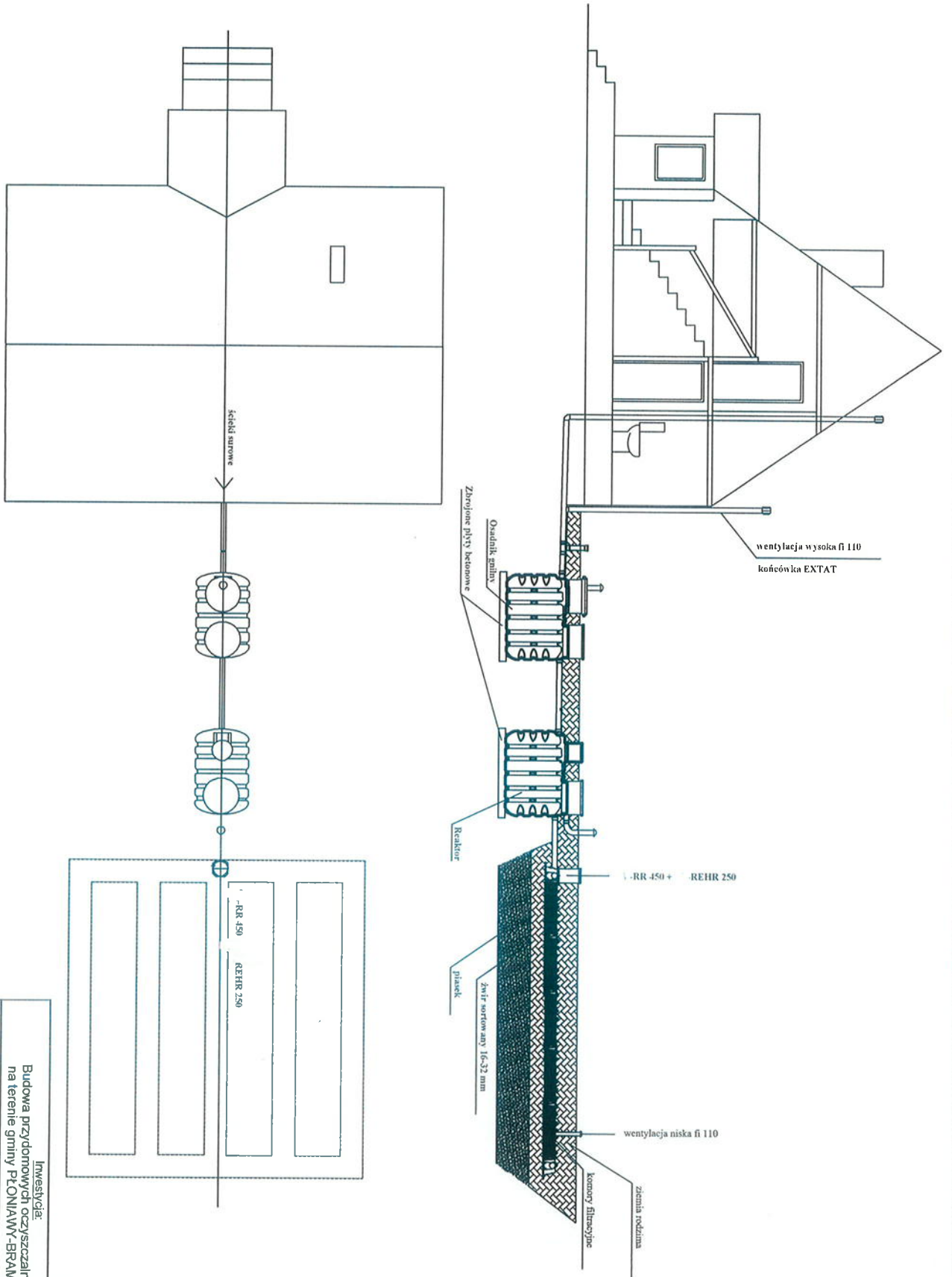

Inwestycja: Budowa przydomowych oczyszczalni ścieków na terenie gminy PŁONIAWY-BRAMURA		
Nazwa Tytułu:		
Rzut i przekrój oczyszczalni z wymiarami gruntu		
Projektant: Jacek Roszczyk		
Uprawnienia nr: PDIU00541P00S109		
Data:	Skala:	M. Długość:
		3

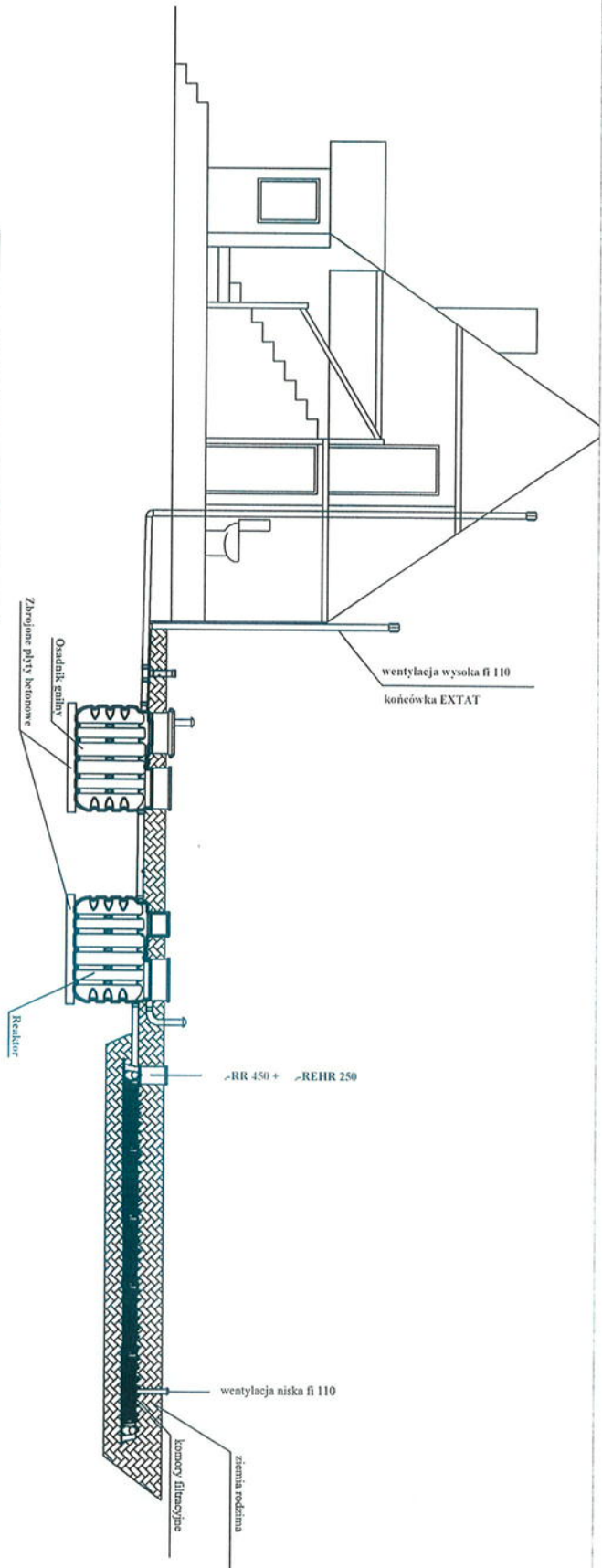
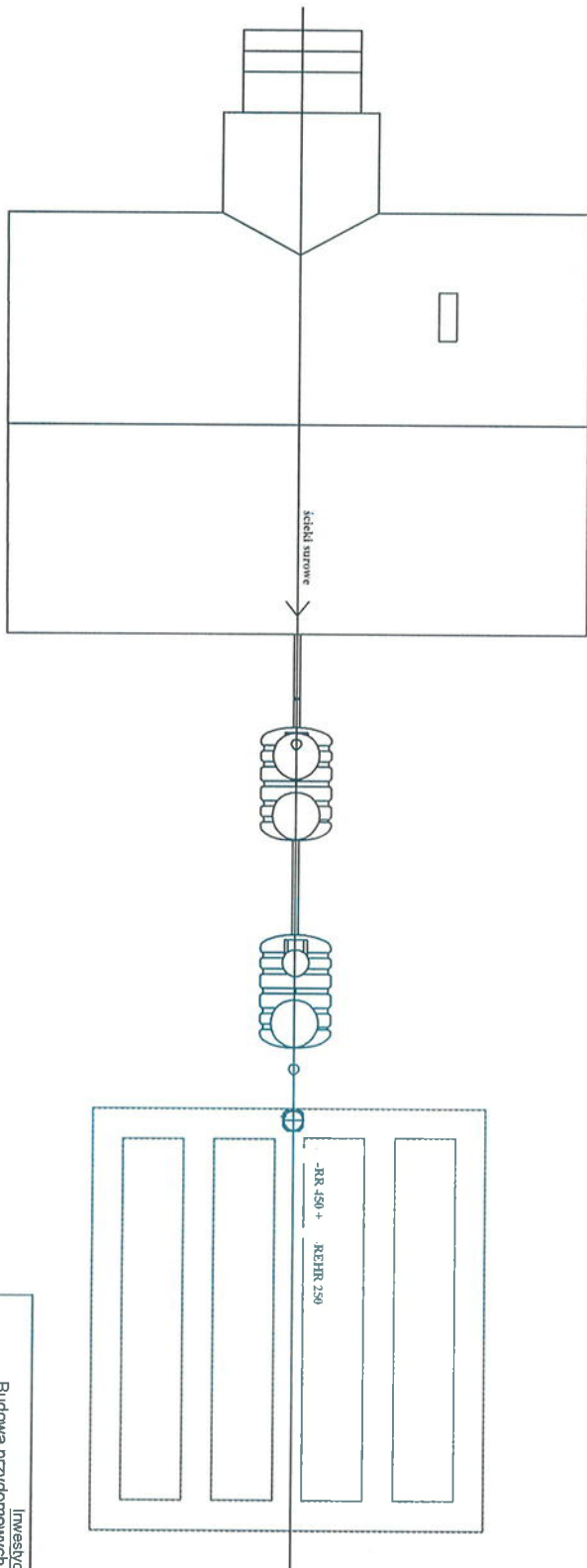

Inwestycja:	
Budowa przydomowych oczyszczalni ścieków na terenie gminy PŁONIAWY-BRAWUŃKA	
Nazwa rysunku:	
Rzut i przekrój oczyszczalni z tunelami filtracyjnymi	
Projektant:	
Jacek Roszczyk	
Uprawnienia nr. PDL0054/P00S/09	
Data:	Skala:
	M rysunek: 4

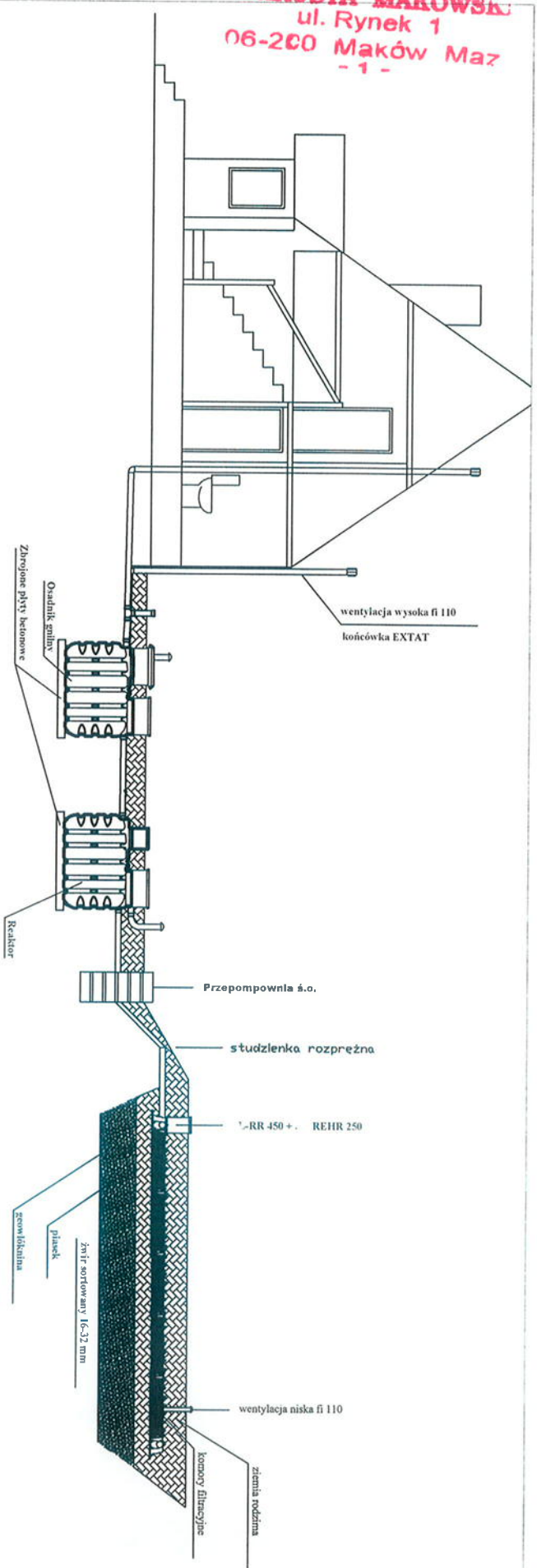
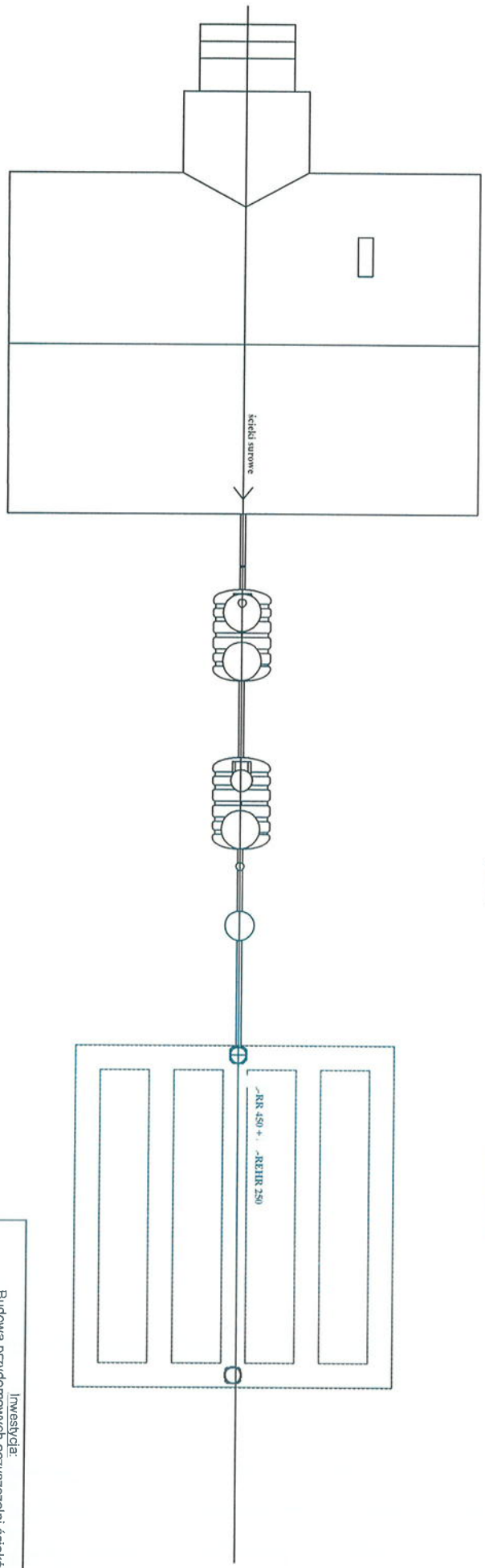

Inwestycja:	
Budowa przydomowych oczyszczalni ścieków na terenie gminy PŁONIAWY-BRAMURZA	
Nazwa rysunku:	
Rzut i przekrój. Rozłączenie w nasypie	
Projektant:	
Jacek Roszczyć	
Uprawnienia nr. PDU/0054/P/005/08	
Data:	Skala:
	1:50

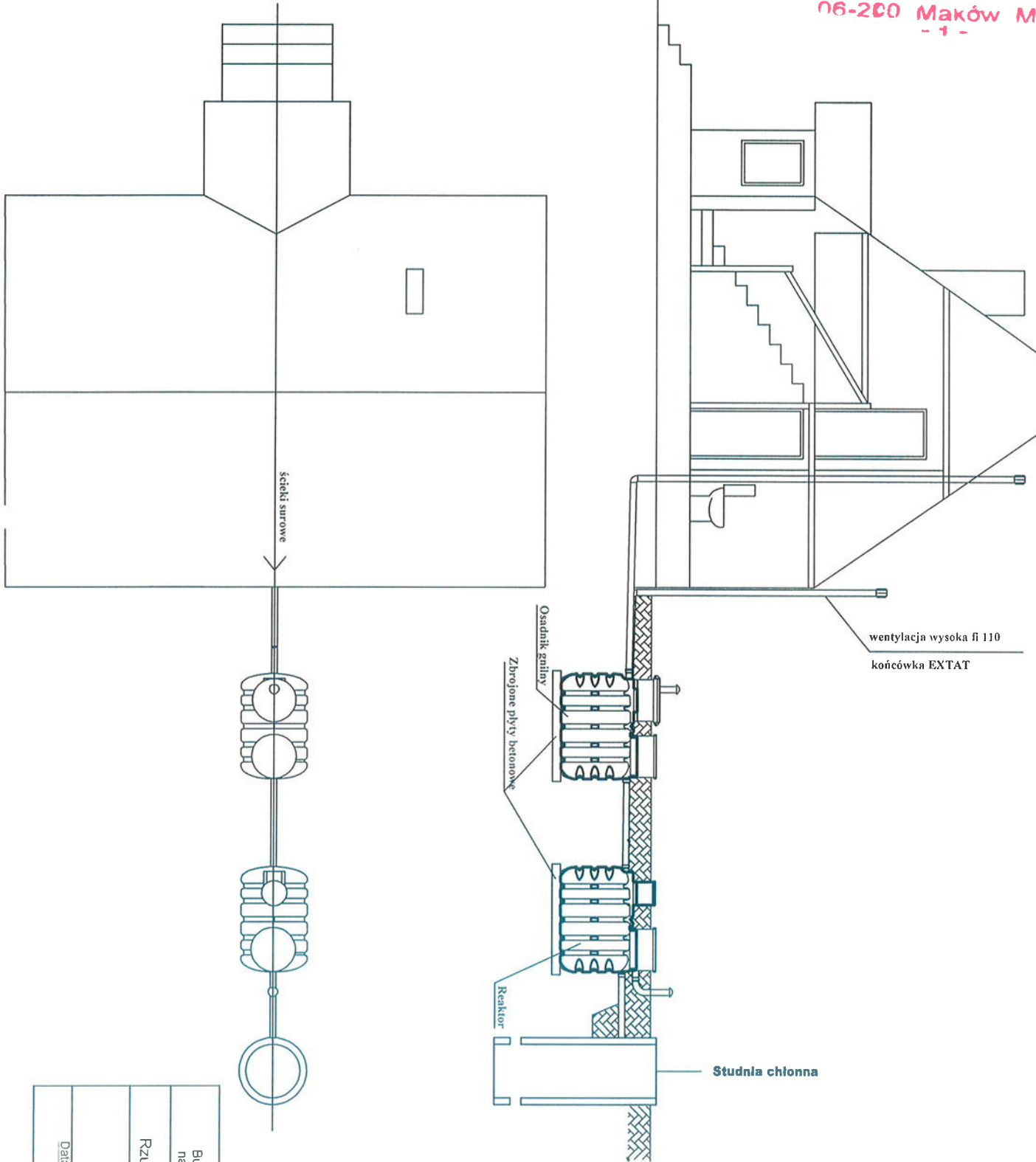

Inwestycja: Budowa przydomowych oczyszczalni ścieków na terenie gminy PŁONIAWY-BRAMURA		
Nazwa rysunku: Rzut i przekrój. Instalacja + st. chłonna		
Projektant: Jacek Roszczyk		
Uprawnienia nr. PDL/0054	POOS/05	
Data:	Skala:	N. rysunku 6

KOMORA FILTRACYJNA

PRZEKRÓJ

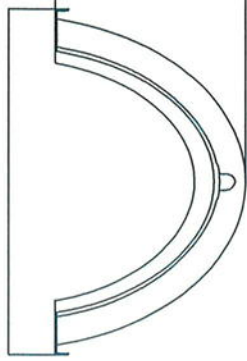

WIDOK Z BOKU

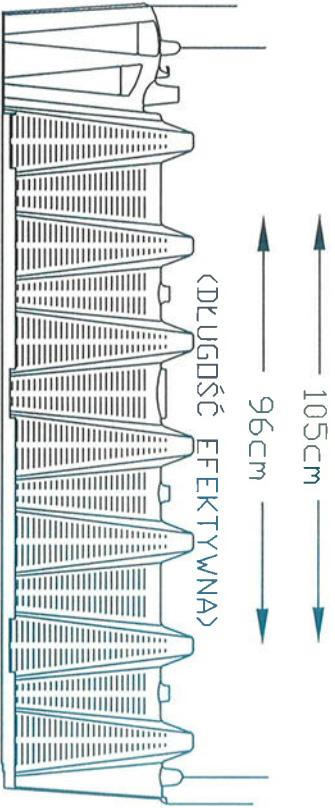

SCHEMAT POSADOWIENIA

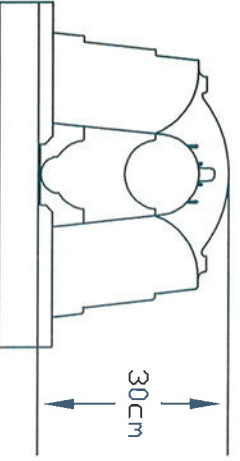
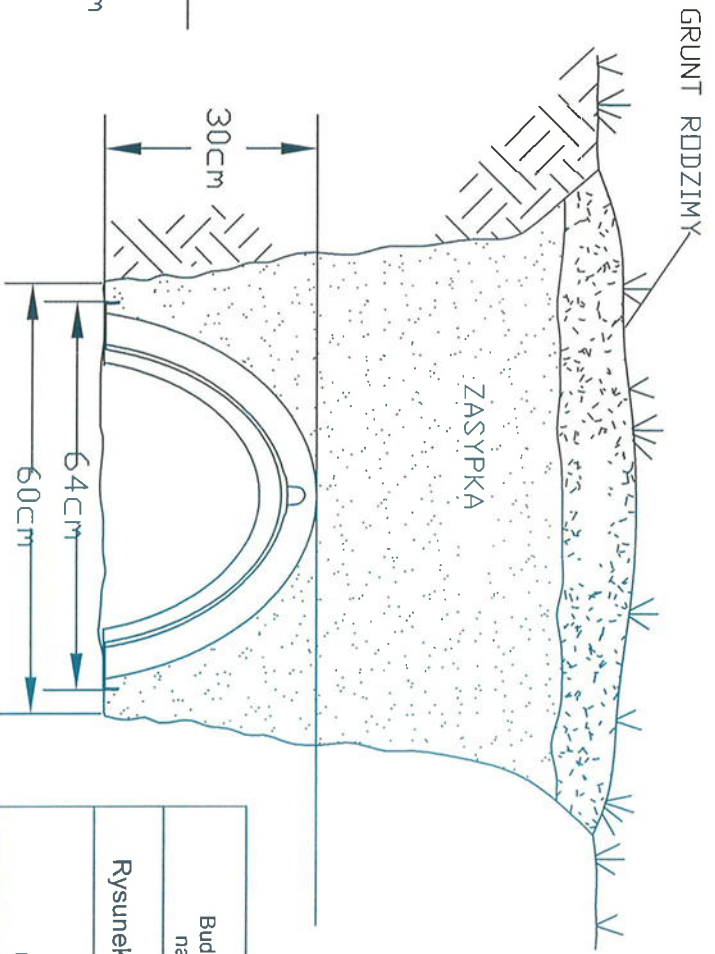

Inwestycja: Budowa przydomowych oczyszczalni ścieków na terenie gminy PŁONIAWY-BRAMUŃRA		
Nazwa rysunku: Rysunek schematyczny tuneli filtracyjnych		
Projektant: Jacek Roszczyk		
Uprawnienia nr. PDL/0054/POOS/00		
Data:	Skala:	Nr. rysunku: 7

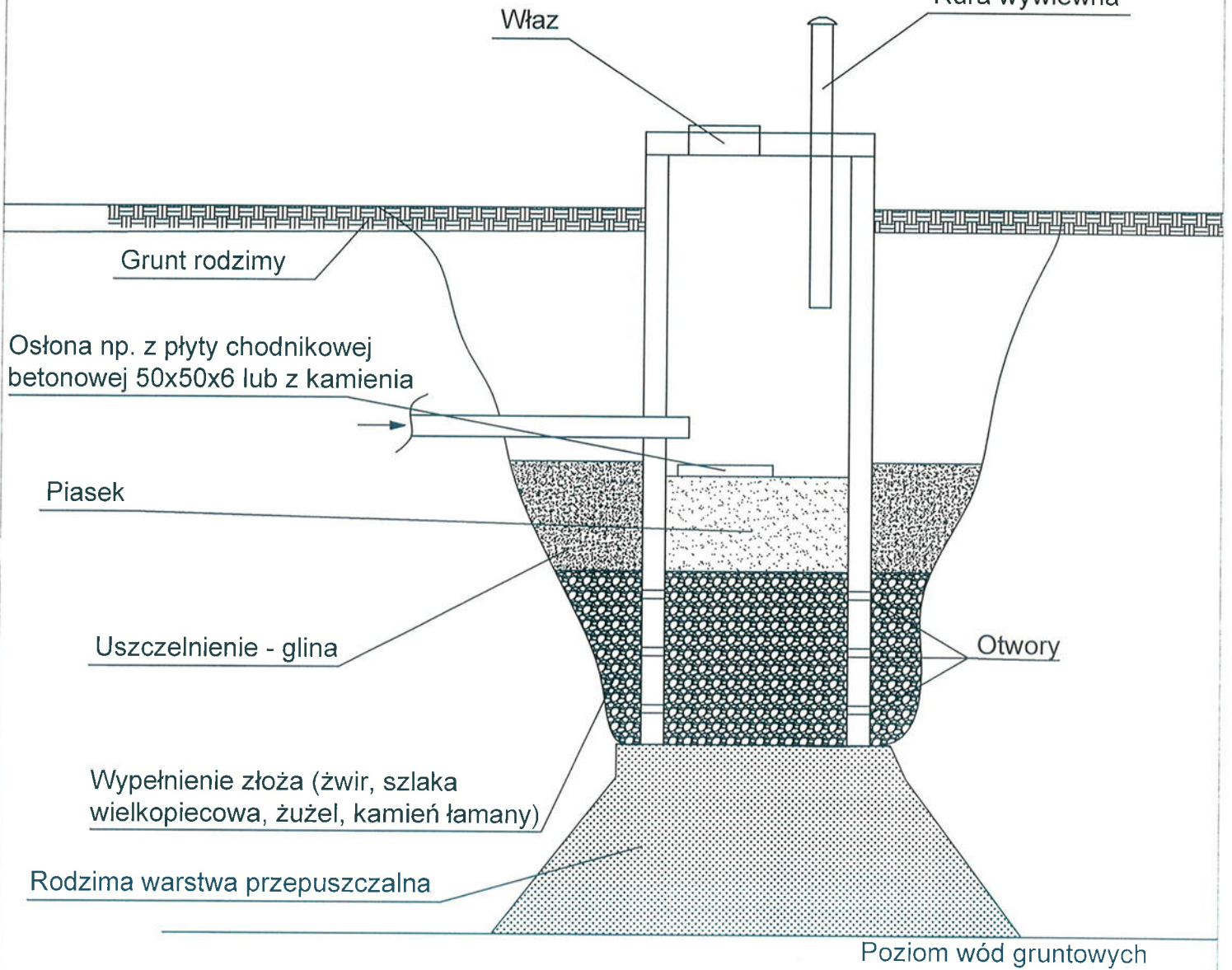

Inwestycja: Budowa przydomowych oczyszczalni ścieków na terenie gminy PŁONIAWY-BRAMURA		
Nazwa rysunku: Rysunek schematyczny studni chłonnej		
Projektant: Jacek Roszczyk Uprawnienia nr. PDL/0054/POOS/09		
Data:	Skala:	Nr.rysunku: 8